



# Anuova Line C2 - Wall

**Indikace výkonu  $\Delta T50^\circ C$   
48 ~ 6270 Watt  
(dle rozměrů radiátoru)**

Všechny rozměry v MM. Skryté symboly NELZE objednat  
\*) speciální rozměry na zakázku dle požadavku klienta (příplatek)

-  Jen topení,  
(uzavřený) topný systém
-  Topení & elektrický provoz  
Kombinované vytápění
-  Jen elektrický provoz

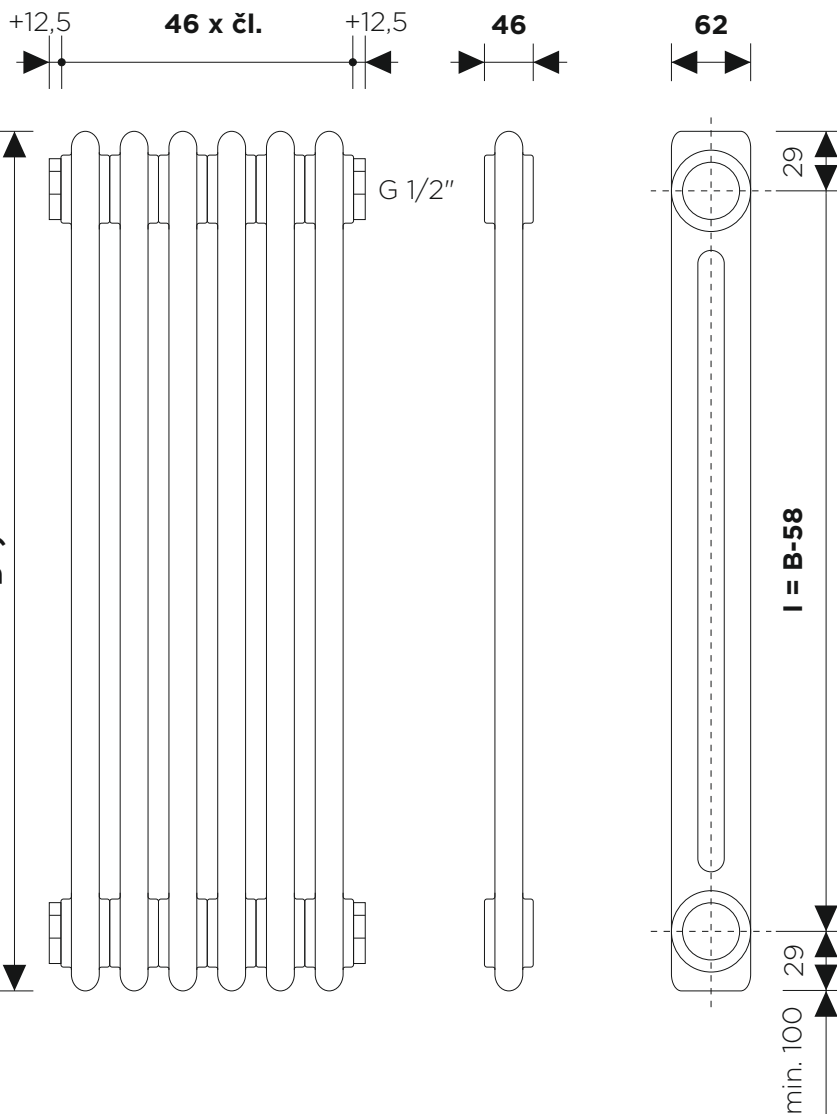

### Materiál

Ocel



### Povrchová úprava

+0% RAL bílá  
Ostatní za příplatek



### Parametry

max. 10 bar  
max. 90° C

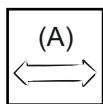

### Standardní šířka

46 mm (+/- 1%)  
1 článek

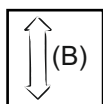

### Standardní výšky

220 - 3000 mm  
20 výšek



### Horizontalní varianta



### Dodací lhůty

4 - 6 týdnů

Tolerance délky | Längentolerenz | length tolerance +/- 1%

### Možnosti připojení

 za příplatek

 standard

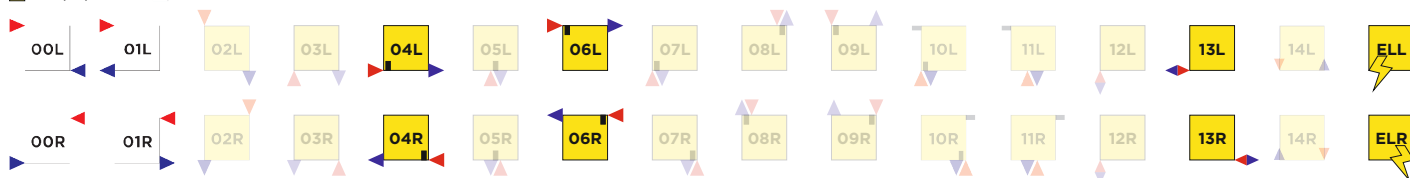



**UPOZORNĚNÍ:** Změny a tiskové chyby vyhrazeny. Laurens vyhrazuje právo na změnu specifikací modelu bez předchozího oznámení.  
Veškeré změny instalace stávajícího nebo nového připojení doporučujeme realizovat nejdříve po dodávce radiátoru na místo určení.  
Více informací o cenách, výkonech a prodejních místech naleznete na [www.laurens.cz](http://www.laurens.cz)

# Anuova Line C2 - Floor

**Indikace výkonu  $\Delta T50^\circ C$   
48 ~ 6270 Watt  
(dle rozměrů radiátoru)**

Všechny rozměry v MM. Skryté symboly NELZE objednat  
\*) speciální rozměry na zakázku dle požadavku klienta (příplatek)

-  Jen topení,  
(uzavřený) topný systém
-  Topení & elektrický provoz  
Kombinované vytápění
-  Jen elektrický provoz



**Materiál**

Ocel



**Povrchová úprava**

+0% RAL bílá  
Ostatní za příplatek



**Parametry**

max. 10 bar  
max. 90° C

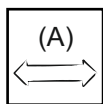

**Standardní šířka**

46 mm (+/- 1%)  
1 článek

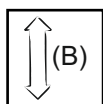

**Standardní výšky**

220 - 3000 mm  
20 výšek



**Horizontalní varianta**



**Dodací lhůty**

4 - 6 týdnů

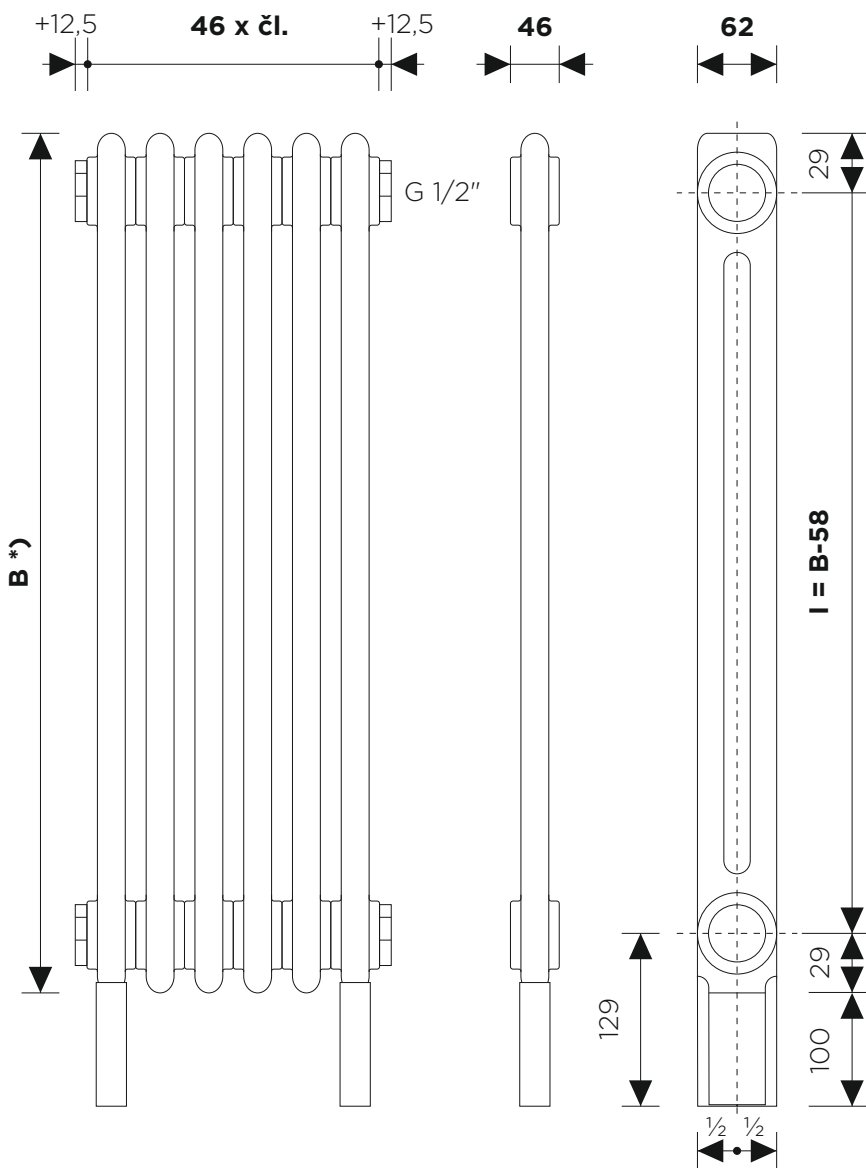

Tolerance délky | Längentolerenz | length tolerance +/- 1%

**Možnosti připojení**

■ za příplatek | □ standard

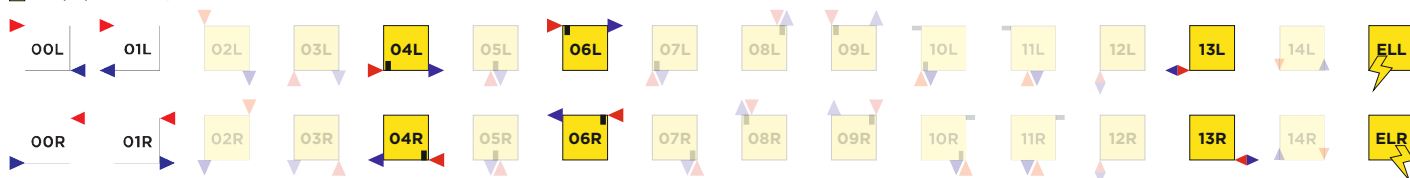

**UPOZORNĚNÍ:** Změny a tiskové chyby vyhrazeny. Laurens vyhrazuje právo na změnu specifikací modelu bez předchozího oznámení. Veškeré změny instalace stávajícího nebo nového připojení doporučujeme realizovat nejdříve po dodávce radiátoru na místo určení. Více informací o cenách, výkonech a prodejních místech naleznete na [www.laurens.cz](http://www.laurens.cz)

## Konzole k radiátorů Anuova Line - Wall

**\*držáky nejsou součástí ceny radiátorů a je nutné je objednat zvlášť.  
Počet držáků je určen v závislosti na počtu článků a povrchové úpravě radiátoru**

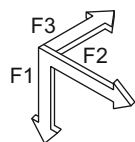

F1 = 780 N

F2 = 400 N

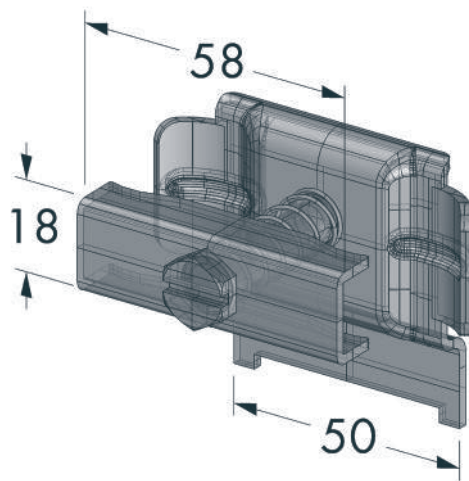
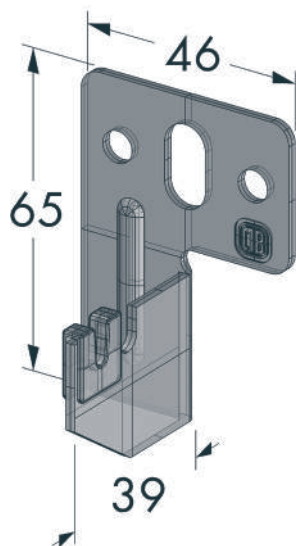

30 - 40 mm

