



Anuova Line C5 - Wall

**Indikace výkonu $\Delta T50^{\circ}\text{C}$
105- 12390 Watt
(dle rozměrů radiátoru)**

Všechny rozměry v MM. Skryté symboly NELZE objednat
*) speciální rozměry na zakázku dle požadavku klienta (příplatek)

-  Jen topení,
(uzavřený) topný systém
-  Topení & elektrický provoz
Kombinované vytápění
-  Jen elektrický provoz



Materiál

Ocel



Povrchová úprava

+0% RAL bílá
Ostatní za příplatek



Parametry

max. 10 bar
max. 90° C

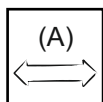

Standardní šířka

46 mm (+/- 1%)
1 článek

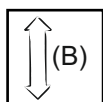

Standardní výšky

220 - 3000 mm
20 výšek



Horizontalní varianta



Dodací lhůty

4 - 6 týdnů

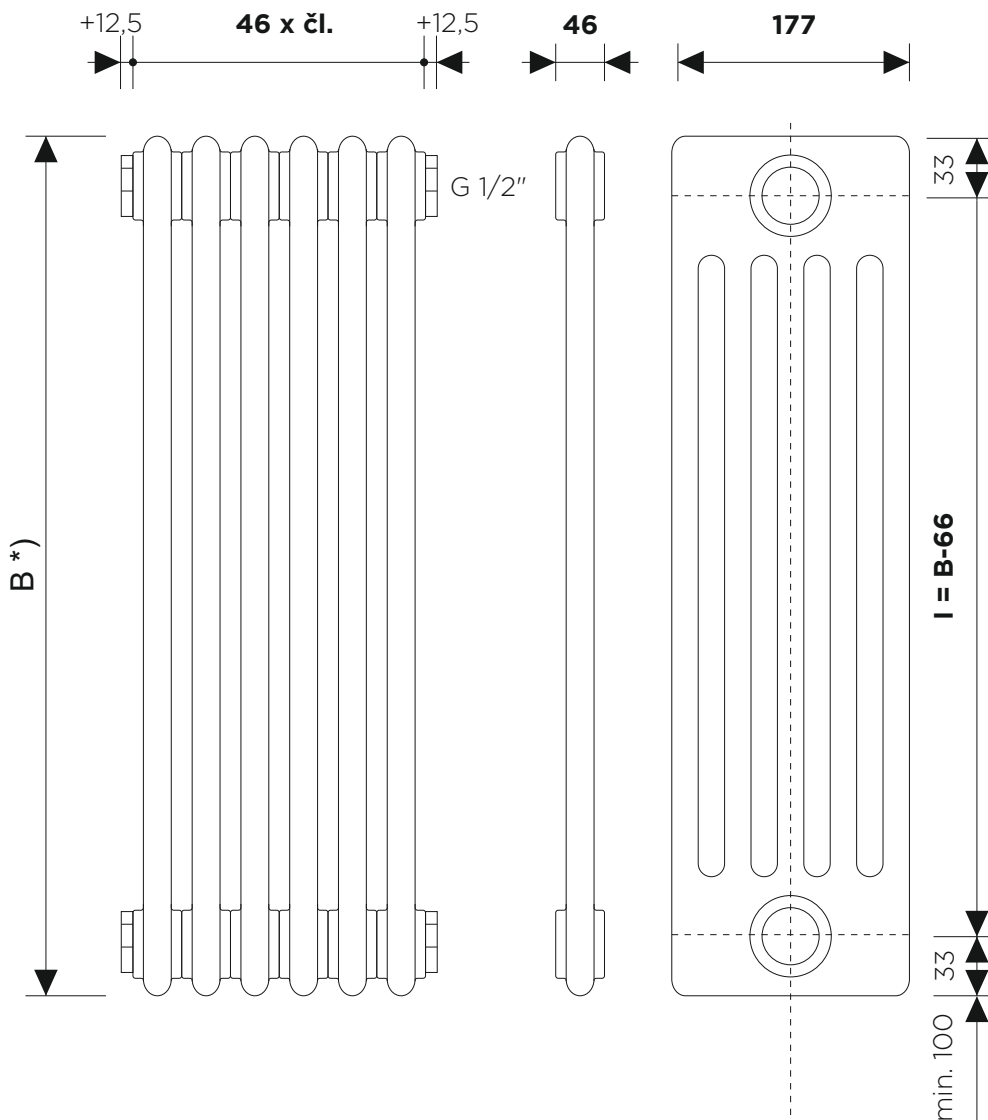

Tolerance délky | Längentoleranz | length tolerance +/- 1%

Možnosti připojení



■ za příplatek | ■ standard



UPOZORNĚNÍ: Změny a tiskové chyby vyhrazeny. Laurens vyhrazuje právo na změnu specifikací modelu bez předchozího oznámení. Veškeré změny instalace stávajícího nebo nového připojení doporučujeme realizovat nejdříve po dodávce radiátoru na místo určení. Více informací o cenách, výkonech a prodejních místech naleznete na www.laurens.cz

**Indikace výkonu $\Delta T50^{\circ}C$
105- 12390 Watt
(dle rozměrů radiátoru)**

Všechny rozměry v MM. Skryté symboly NELZE objednat
*) speciální rozměry na zakázku dle požadavku klienta (příplatek)

-  Jen topení,
(uzavřený) topný systém
-  Topení & elektrický provoz
Kombinované vytápění
-  Jen elektrický provoz



Materiál

Ocel



Povrchová úprava

+0% RAL bílá
Ostatní za příplatek



Parametry

max. 10 bar
max. 90° C

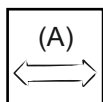

Standardní šířka

46 mm (+/- 1%)
1 článek

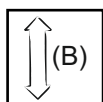

Standardní výšky

220 - 3000 mm
20 výšek



Horizontalní varianta



Dodací lhůty

4 - 6 týdnů

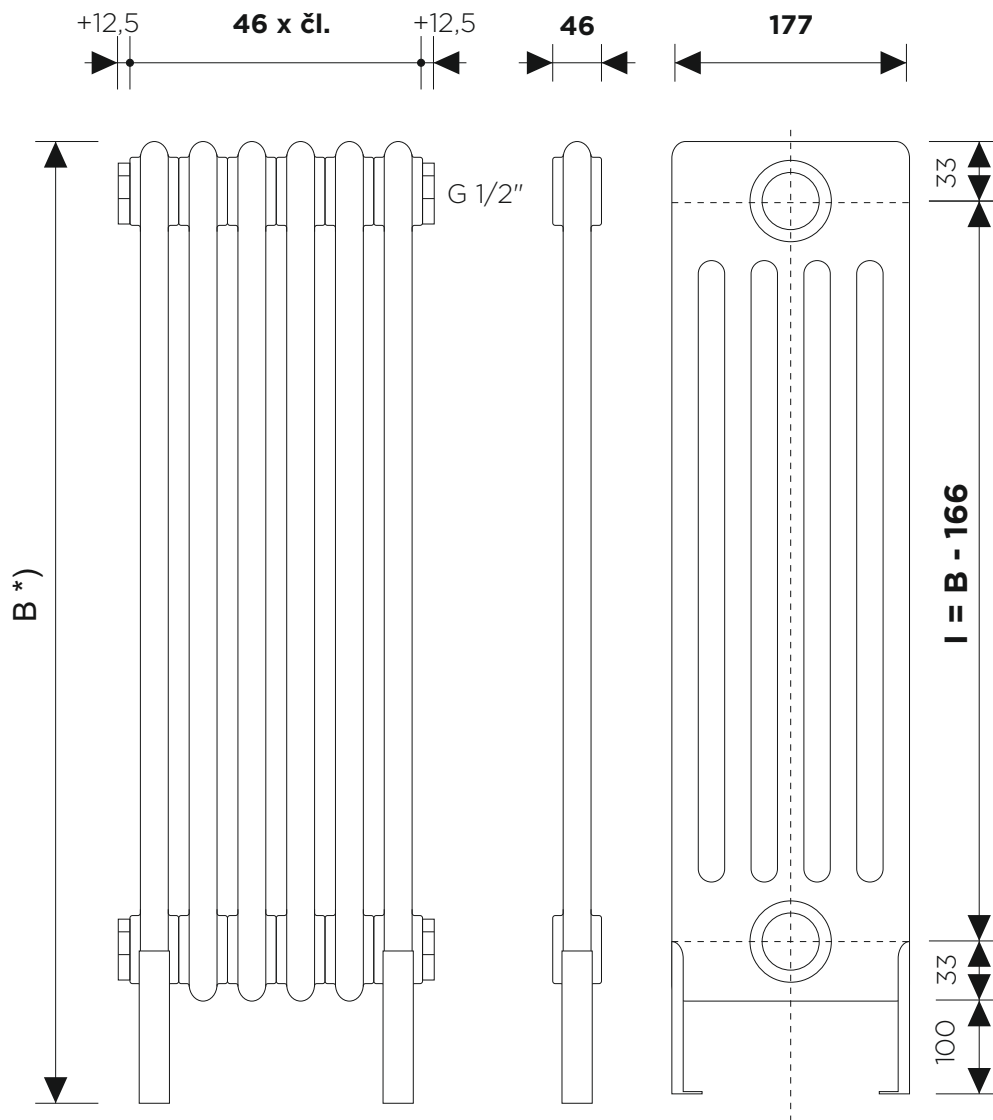

Tolerance délky | Längentolerenz | length tolerance +/- 1%

Možnosti připojení

■ za příplatek | □ standard



UPOZORNĚNÍ: Změny a tiskové chyby vyhrazeny. Laurens vyhrazuje právo na změnu specifikací modelu bez předchozího oznámení. Veškeré změny instalace stávajícího nebo nového připojení doporučujeme realizovat nejdříve po dodávce radiátoru na místo určení. Více informací o cenách, výkonech a prodejních místech naleznete na www.laurens.cz

Konzole k radiátorů Anuova Line - Wall

***držáky nejsou součástí ceny radiátorů a je nutné je objednat zvlášť.
Počet držáků je určen v závislosti na počtu článků a povrchové úpravě radiátoru**

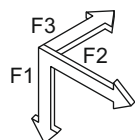

F1 = 780 N

F2 = 400 N

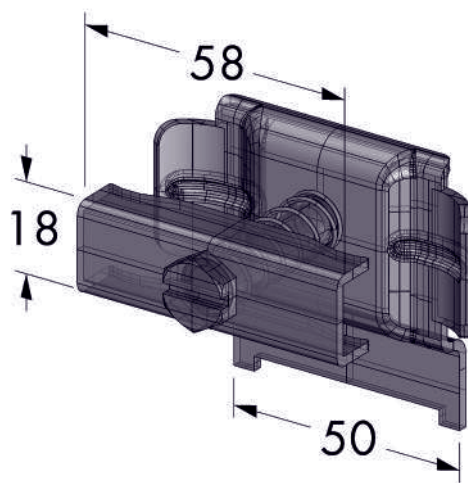
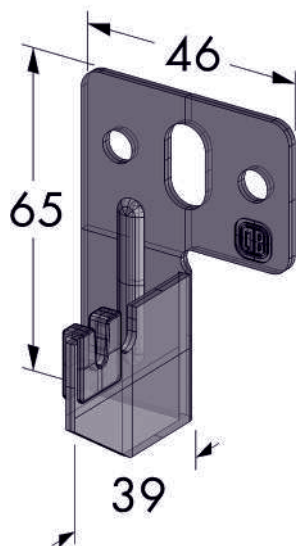

30 - 40 mm

